



User Guide
Guide de l'Utilisateur
Guía del Usuario

Creative Station™



Bond. Laminate. Create.
Adhérer. Laminer. Créer.
Pega. Lamina. Crea.

⚠ CAUTION

Unit contains functional sharp edges and points. Suitable for ages 8 and older.

⚠ AVERTISSEMENT

L'unité comprend des rebords et des bouts tranchants. Convient aux personnes âgées de 8 ans et plus.

⚠ PRECAUCIÓN

La unidad contiene bordes y puntos móviles y afilados. Adecuado para las edades de 8 o más años.

Table of Contents

About Your Xyron Creative Station	1
Getting to Know Your Xyron Creative Station	2
Available Refill Cartridges	3
How to Load Your Xyron Creative Station	4-5
How to Use Your Xyron Creative Station	6-7
Helpful Tips	8
Customer Service	9

About Xyron Creative Station

Thank you for your purchase of the Xyron Creative Station. The Xyron Creative Station allows you to make magnets, apply edge-to-edge adhesive and laminate to a variety of projects quickly and easily. It offers you the ability to use either 5" or 9" Creative Station refill cartridges. The possibility of using 2 refill sizes allows you to efficiently use your refills without waste. Additionally, the Xyron Creative Station does not require heat, batteries or electricity. This all-in-one tool can be used by the entire family for crafts, school, home and office projects.

Your Xyron Creative Station comes pre-loaded with a 9" Permanent Adhesive refill cartridge and can be used with a variety of materials with thickness up to 1/8":

Paper	Tissue Paper
Cardstock	Felt
Vellum	Cork
Canvas	Wood
Burlap	Buttons
Fabric	Acrylic
Ribbon	Photos
Twill	Paper Flowers
Twine	Thin Metal Sheets
Craft Foam	Newspaper

The only limitation is your imagination. Happy creating!

For more information, project ideas and product registration, visit our website at www.xyron.com.

Getting to know your Xyron Creative Station

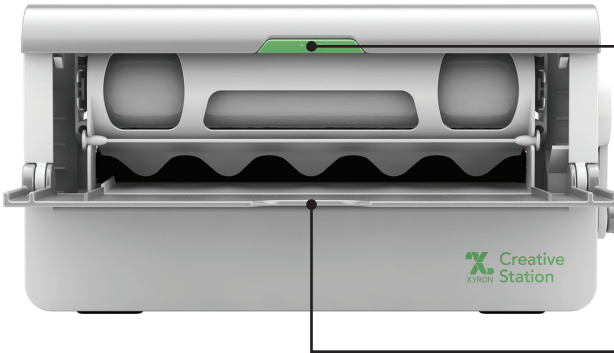

Button:
Opens cartridge compartment.

Handle:
Advances items through the machine. Turn clockwise.

Feed Tray:
Use with the alignment guides printed on the tray to feed items into the machine.



Carry Handle:
Grip this area to carry your machine.

Cut Bar:
Holds finished materials in place.

Cut Blade:
Slides to cut finished material after it exits the machine.

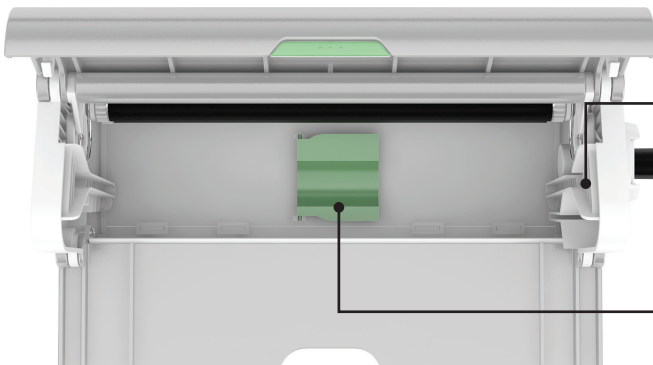

Cartridge Track:
When installing refill cartridges, the track guides the drop-in cartridges into place.

5" Adapter:
Flips up to utilize 5" Creative Station cartridges.

Available Refill Cartridges

Refills available in two sizes*

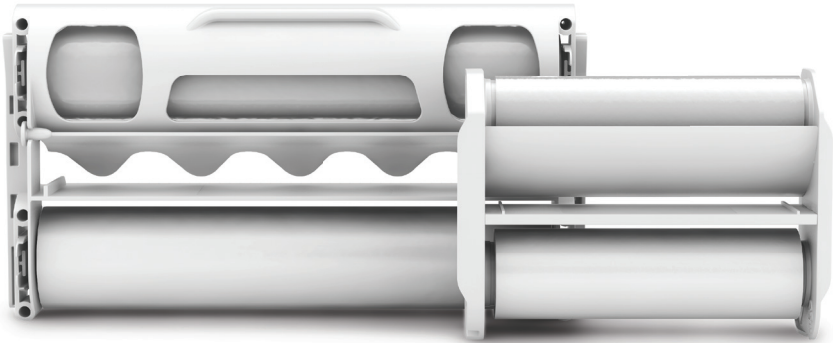

9 in (22.86 cm)

5 in (12.7 cm)

Description

Permanent Adhesive

Repositionable Adhesive

Laminate + Magnet

Double-Sided Laminate

Laminate + Permanent Adhesive (5 in only)

Application

Creates bond with a strong hold

Easily lift and reposition items**

Magnet maker with laminate on top and magnet on bottom

Seal both sides of item; trim-able

Laminate on top with strong adhesive on the bottom

* Refill cartridges sold separately

** Repositionable adhesive may become permanent over time on some surfaces

Loading and Unloading 9" Cartridges

Open cartridge compartment by pushing button and lifting the lid.

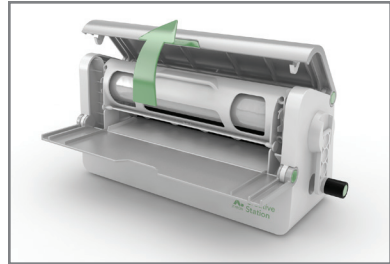

Pull cartridge up and out of the machine.

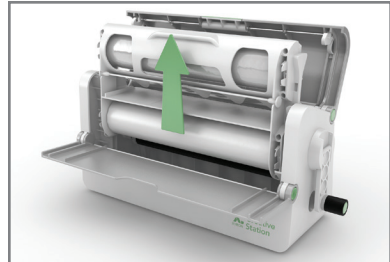

To replace, ensure the label on the refill cartridge is facing you, drop the cartridge into the machine using the internal track as a guide.

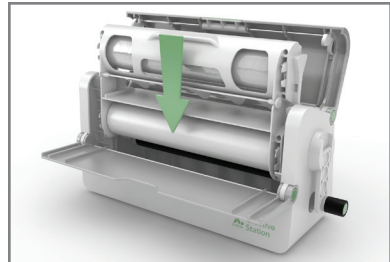

Place material flap between the 2 black rollers.

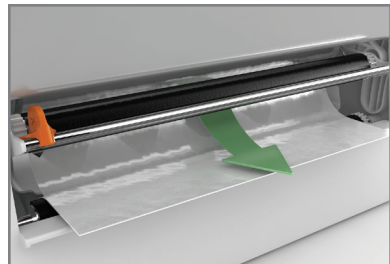

Close the lid by pressing down until it clicks.

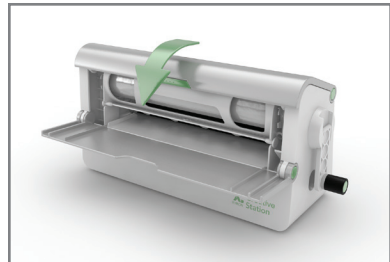

* Your Creative Station comes pre-loaded with a 9" Permanent Adhesive refill cartridge.

Loading and Unloading 5" Cartridges

Open cartridge compartment by pushing button and lifting the lid.

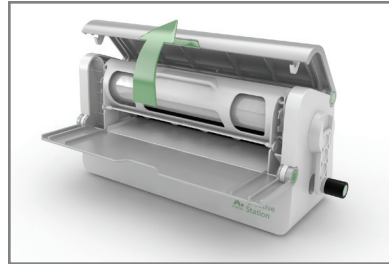

Pull cartridge up and out of the machine.

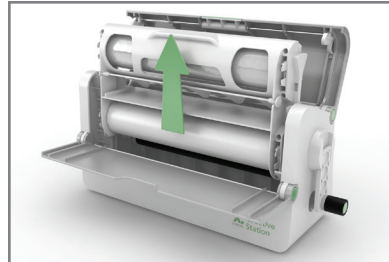

To replace, flip up the 5" adapter in the bottom center of the machine. Ensure the label on the refill cartridge is facing you, drop the cartridge into the machine using the internal track as a guide.

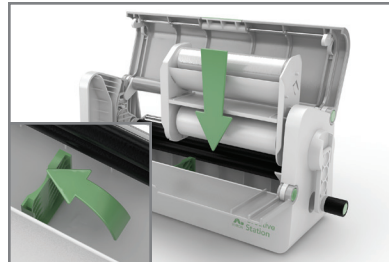

Place material flap between the 2 black rollers.

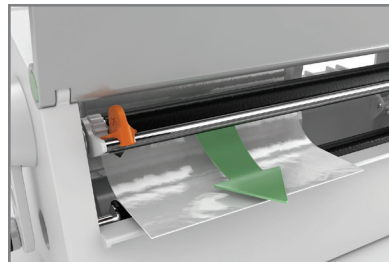

Close the lid by pressing down until it clicks.

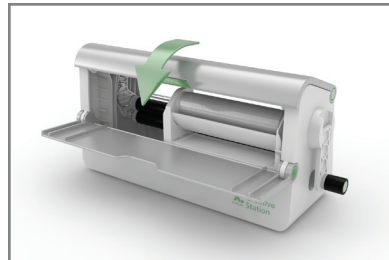

Using Creative Station with 9" Cartridge

Place item on the feed tray.
Align **left**.

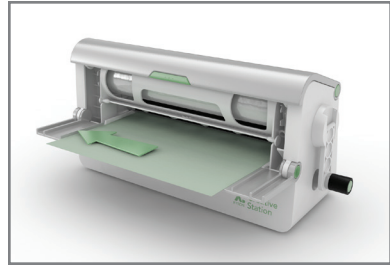

Gently guide the item forward
through the back of the machine
while turning the handle clockwise.

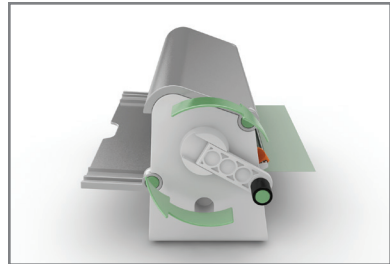

Cut finished product by pressing
down and sliding the cut blade
across the cut bar.

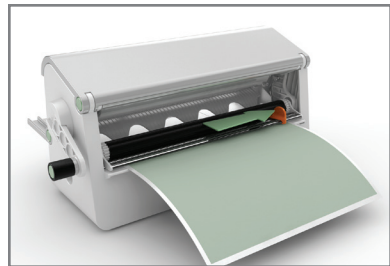

Permanent or Repositionable Adhesive:

Rub item, remove mask material, peel sticker from paper backing and apply.

Magnet and Double-Sided Laminate:

Trim to size. Laminate will not peel. You can cut right up to the edge.

Using Creative Station with 5" Cartridge

Place item on the feed tray.
Align **right**.

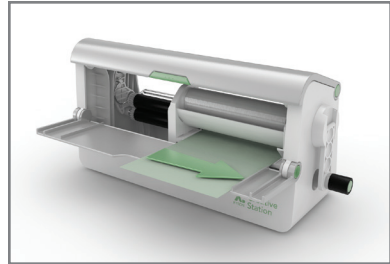

Gently guide the item forward through the back of the machine while turning the handle clockwise.

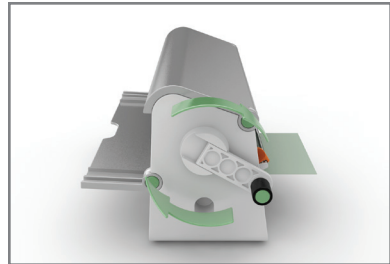

Cut finished product by pressing down and sliding the cut blade across the cut bar.

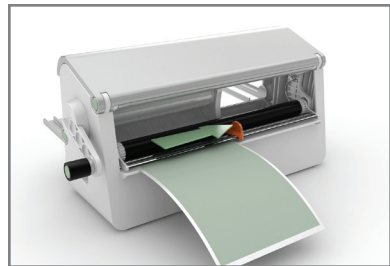

Permanent or Repositionable Adhesive:

Rub item, remove mask material, peel sticker from paper backing and apply.

Magnet and Double-Sided Laminate:

Trim to size. Laminate will not peel. You can cut right up to the edge.

Laminate with Adhesive:

Peel the laminated sticker from the paper backing and apply.

Helpful Tips

General Tips:

- For best results, turn handle slowly.
- Use items that are 1/8" thick or less.

Permanent Adhesive:

- Arrange multiple small items on feed tray to maximize cartridge use.
- Arrange multiple items so that they do not overlap each other to ensure edge to edge coverage.
- Remove excess adhesive with your fingers or Xyron Adhesive Eraser (sold separately).
- Clean rollers with isopropyl alcohol as needed.
- Store your machine and cartridges in a cool, dry place.

Double-Sided Laminate:

- When using laminate, before inserting your item, test a few inches to ensure no wrinkles are present.
- If a wrinkle occurs in the laminate film, fold a small piece of cardstock and run it through the machine separately until you see the laminate smooth out.
- Not recommended for one-of-a-kind items.

Fabric Tips:

- Wash sizing from fabric.
- For items that will be washed, stitch after adhering.
- For best results, use Permanent Adhesive.

Customer Service

We want you to be happy with your purchase of the Xyron Creative Station. Should you have questions or concerns please contact Esselte Customer Service at 1-800-793-3523. You may email us at customerserviceus@esselte.com.

Register your product online at www.xyron.com. Go to the bottom of the page to "Support" and select "Product Registration".

Esselte Corporation warrants tools and associated components are free from defects in material and workmanship for a period of one (1) year from the date of purchase. Esselte Corporation will repair or replace (at Esselte's discretion) a defective product or part without charge, with proof of purchase. If it is determined that the product is damaged by neglect or misuse, the warranty is null and void.

* If you purchase this product outside the United States, Esselte Corporation will warrant this product in accordance with the country's law where purchased.

www.xyron.com



By  **Esselte**®

©2015 Xyron, Inc.
Scottsdale, AZ 85258
USA

Table des Matières

À Propos de Votre Creative Station de Xyron	1
Apprendre à Connaître Votre Creative Station de Xyron	2
Cartouches de Recharge Disponibles	3
Comment Charger Votre Creative Station de Xyron	4-5
Comment Utiliser Votre Creative Station de Xyron	6-7
Conseils Utiles	8
Service à la Clientèle	9

À Propos de Votre Creative Station de Xyron

Merci d'avoir acheté la Creative Station de Xyron. La Creative Station de Xyron vous permet de faire des aimants, appliquer des adhésifs de bout en bout et de laminer différents projets rapidement et facilement. Elle vous permet d'utiliser des cartouches de recharge Creative Station de 12,7 cm ou 22,86 cm. La possibilité d'utiliser deux tailles de recharge vous permet de réduire le gaspillage. De plus, la Creative Station de Xyron fonctionne sans chaleur, pile ou électricité. Cet outil tout-en-un peut être utilisé par toute la famille pour le bricolage ou des projets à l'école, à la maison ou au bureau.

Votre Creative Station de Xyron comprend une cartouche de recharge adhésive permanente de 22,86 cm et peut être utilisée avec différents matériaux ayant une épaisseur allant jusqu'à 3 mm:

Papier	Papier de soie
Papier cartonné	Feutre
Vélin	Liège
Toile	Bois
Toile de jute	Boutons
Tissu	Acrylique
Ruban	Photos
Étoffe croisée	Fleurs en papier
Ficelle	Feuilles métalliques minces
Mousse à découper	Journaux

La seule limitation est votre imagination. Bonne création!

Pour obtenir de plus amples renseignements et des idées de projet, ainsi que pour enregistrer le produit, visitez notre site Web au www.xyron.com.

Apprendre à Connaître Votre Creative Station de Xyron

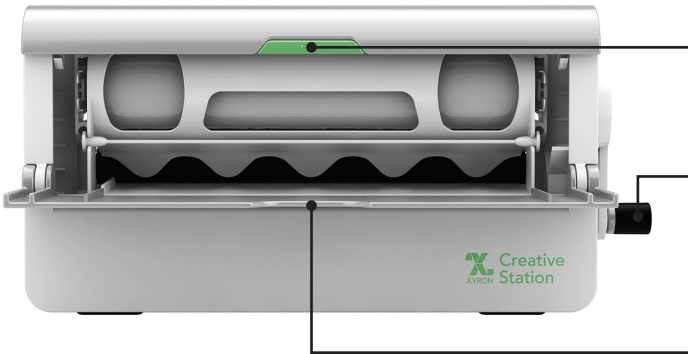

Bouton:

Ouvre le compartiment de cartouche.

Poignée:

Déplace des articles dans l'appareil. Tourner dans le sens horaire.

Plateau d'Alimentation:

À utiliser avec les guides d'alignement imprimés sur le plateau pour insérer les articles dans l'appareil.



Poignée de Transport:

Saisissez cette poignée pour transporter votre appareil.

Barre de Coupe:

Tient les matières finies en place.

Lame de Coupe:

Glisse pour couper la matière finie une fois qu'elle sort de l'appareil.

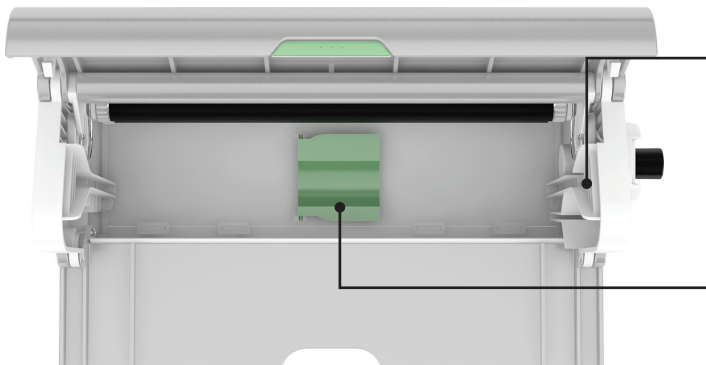

Rail de Cartouche:

Lorsque vous installez les cartouches de recharge, les rails guident leur positionnement.

Adaptateur de 12,7 cm:

Se rabat pour utiliser des cartouches Creative Station de 12,7cm.

Cartouches de Recharge Offeretes

Les recharges sont offertes en deux tailles*

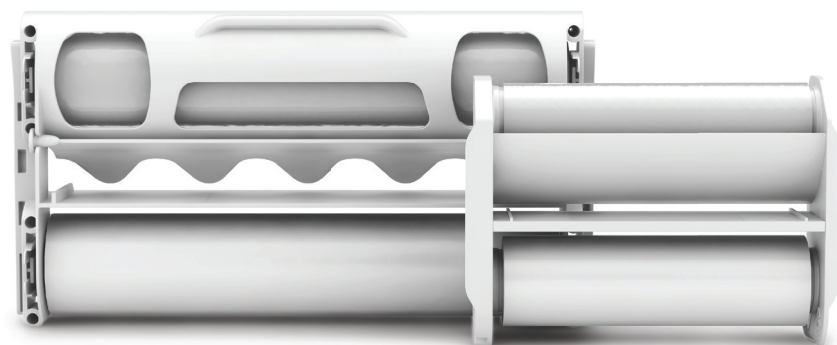

9 po (22,86 cm)

5 po (12,7 cm)

Description

Adhésif Permanent

Adhésif Repositionnable

Laminé + Aimant

Laminé à Double-Face

**Laminé + Adhésif Permanent
(Seulement 12,7 cm)**

Application

Procure une adhérence à forte tenue

Se lève facilement pour permettre le repositionnement des articles**

Fabrique des aimants avec un laminé sur le dessus et un aimant sur le dessous

Sceller les deux côtés de l'article; se taille

Un laminé sur le dessus et un adhésif puissant sur le dessous

* Cartouches de recharge vendues séparément.

** L'adhésif repositionnable pourrait coller en permanence sur certaines surfaces avec le temps.

Chargement et Déchargement des Cartouches de 22,86cm

Ouvrez le compartiment de cartouche en appuyant sur le bouton et en soulevant le couvercle.

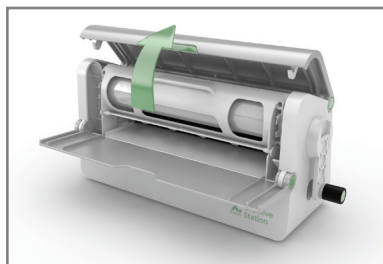

Tirez la cartouche vers le haut et sortez-la de l'appareil.

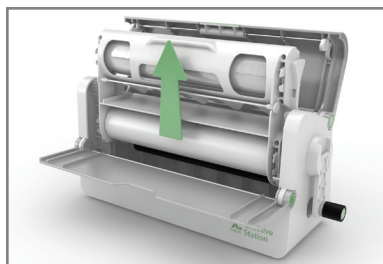

Pour la remplacer, assurez-vous que l'étiquette qui se trouve sur la cartouche de recharge est orientée vers vous et déposez la cartouche dans l'appareil en utilisant les rails internes en guise de guides.

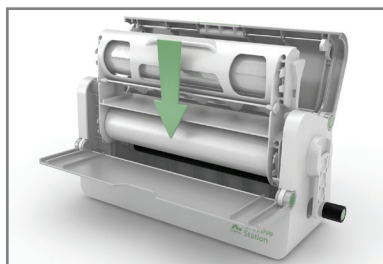

Placez le rabat de la matière entre les deux rouleaux noirs.

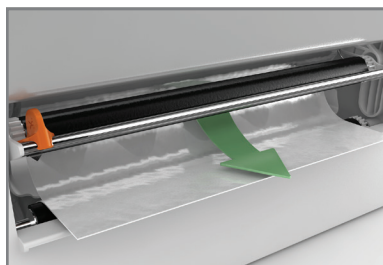

Fermez le couvercle en appuyant dessus jusqu'à ce qu'il s'enclenche.

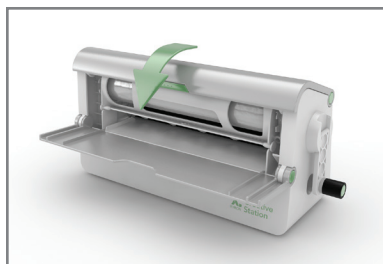

* Votre Creative Station comprend une cartouche de recharge à adhésif permanent de 22,86 cm.

Chargement et Déchargement des Cartouches de 12,7 cm

Ouvrez le compartiment de cartouche en appuyant sur le bouton et en soulevant le couvercle.

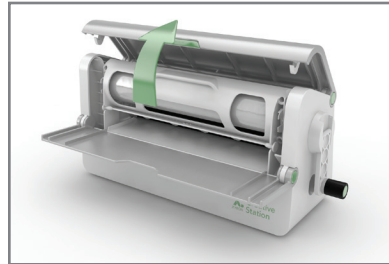

Tirez la cartouche vers le haut et sortez-la de l'appareil.

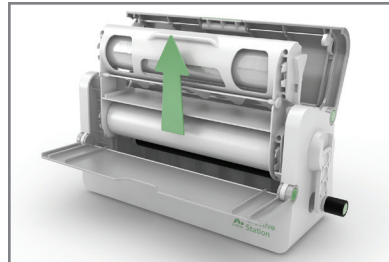

Pour la remplacer, faites pivoter l'adaptateur de 12,7 cm dans la partie inférieure centrale de la machine. Assurez-vous que l'étiquette qui se trouve sur la cartouche de recharge est orientée vers vous et dépose la cartouche dans l'appareil en utilisant les rails internes en guise de guides.

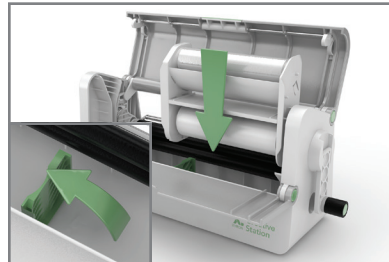

Placez le rabat de la matière entre les deux rouleaux noirs.

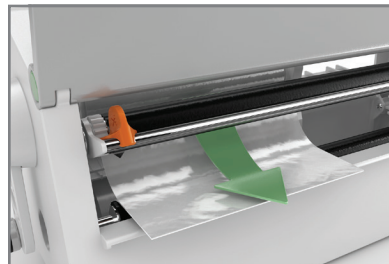

Fermez le couvercle en appuyant dessus jusqu'à ce qu'il s'enclenche.

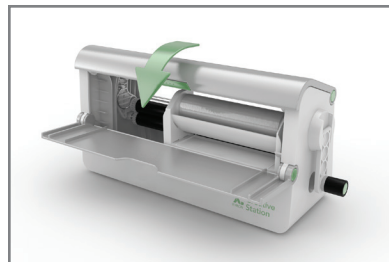

Utilisation de la Creative Station avec une Cartouche de 22,86 cm

Placez l'article sur le plateau d'alimentation. Alignez-le à **gauche**.

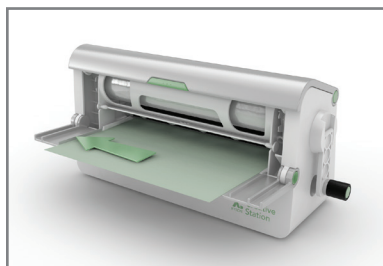

Déplacez doucement l'article de l'avant vers l'arrière de l'appareil tout en tournant la poignée dans le sens horaire.

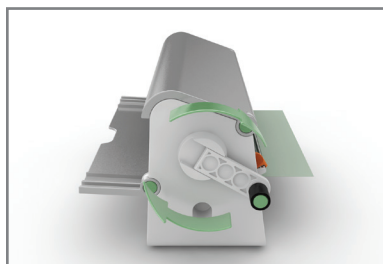

Coupez le produit fini en appuyant dessus et en glissant la lame de coupe sur la barre de coupe.

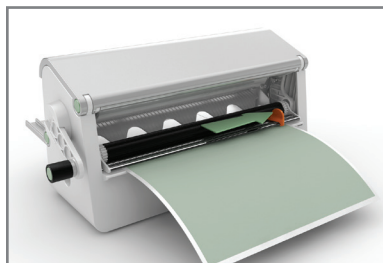

Adhésif Permanent ou Repositionnable:

Frottez l'article, retirez le masque, détachez l'autocollant du support de papier et appliquez l'adhésif.

Aimant et Laminé à Double-Face:

Couper jusqu'à obtention de la taille voulue. Le stratifié ne se détachera pas. Vous pouvez couper jusqu'à la bordure.

Utilisation de la Creative Station avec une Cartouche de 12,7 cm

Placez l'article sur le plateau d'alimentation. Alignez-le **sur la droite**.

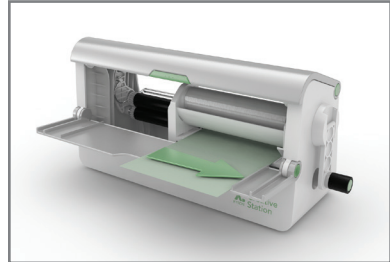

Déplacez doucement l'article de l'avant vers l'arrière de l'appareil tout en tournant la poignée dans le sens horaire.

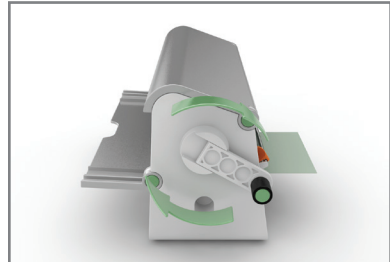

Coupez le produit fini en appuyant dessus et en glissant la lame de coupe sur la barre de coupe.

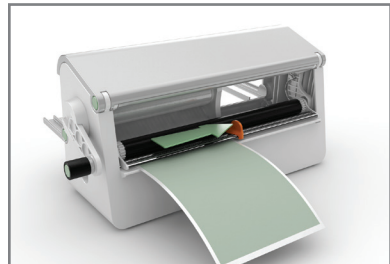

Adhésif Permanent ou Repositionnable:

Frottez l'article, retirez le masque, détachez l'autocollant du support de papier et appliquez l'adhésif.

Aimant et Laminé à Double-Face:

Couper jusqu'à obtention de la taille voulue. Le stratifié ne se détachera pas. Vous pouvez couper jusqu'à la bordure.

Laminé avec Adhésif:

Retirez l'autocollant laminé du support de papier et appliquez l'adhésif.

Conseils Utiles

Conseils Généraux:

- Pour obtenir de meilleurs résultats, tournez la poignée lentement.
- Utilisez des articles qui ont une épaisseur de 3 mm ou moins.

Adhésif Permanent:

- Disposez plusieurs petits articles sur le plateau d'alimentation pour maximiser l'utilisation de la cartouche.
- Disposez plusieurs articles de sorte qu'ils ne se chevauchent pas afin d'assurer une couverture de bout en bout.
- Enlevez l'excédent d'adhésif avec vos doigts ou avec une gomme pour adhésif Xyron (vendue séparément).
- Nettoyez les rouleaux avec de l'alcool isopropylique, au besoin.
- Rangez votre machine et vos cartouches dans un endroit frais et sec.

Laminé à Double-Face:

- Lorsque vous utilisez un stratifié, avant d'insérer votre article, faites un essai sur quelques pouces pour vous assurer de l'absence de plis.
- Si un pli apparaît dans le film stratifié, pliez un petit morceau de papier cartonné et insérez-le dans la machine jusqu'à ce que le stratifié devienne lisse.
- Non recommandé pour les articles uniques.

Conseils Relatifs au Tissu:

- Éliminez l'apprêt par lavage.
- Pour ce qui est des articles qui seront lavés, les coudre après le collage.
- Pour obtenir de meilleurs résultats, utiliser un Adhésif Permanent.

Service à la Clientèle

Nous voulons que vous soyez satisfait de votre Creative Station de Xyron. Si vous avez des questions ou des préoccupations quelconques, veuillez communiquer avec le service à la clientèle d'Esselte au 1-800-793-3523. Vous pouvez nous envoyer un courriel à customerserviceus@esselte.com.

Enregistrez votre produit en ligne au www.xyron.com. Allez au bas de la page à la section « Support » (soutien) et sélectionnez « Product Registration » (enregistrement du produit).

Esselte Corporation garantit que les outils et composants connexes sont exempts de tout défaut de matériel et de fabrication pendant une période d'un (1) an après la date d'achat. Esselte Corporation réparera ou remplacera (à sa discrétion) un produit défectueux gratuitement, avec une preuve d'achat. S'il est déterminé que le produit est endommagé en raison d'une négligence ou d'une mauvaise utilisation, la garantie est nulle et non valide.

* Si vous achetez ce produit à l'extérieur des États-Unis, Esselte Corporation garantira ce produit conformément à la loi du pays où il a été acheté.



Par  **Esselte**

www.xyron.com



©2015 Xyron, Inc.
Scottsdale, AZ 85258
États-Unis

Índice

Acerca de su Creative Station de Xyron	1
Familiarícese con su Creative Station de Xyron	2
Cartuchos de Recarga Disponibles	3
Cómo cargar su Creative Station de Xyron	4-5
Cómo utilizar su Creative Station de Xyron	6-7
Consejos Útiles	8
Servicio al Cliente	9

Acerca de la Creative Station de Xyron

Gracias por comprar la Creative Station de Xyron. La Creative Station de Xyron le permite hacer imanes, aplicar adhesivos de borde a borde y enmarcar de manera rápida y sencilla en una gran variedad de proyectos. También puede utilizar cartuchos de recarga de 12.7 cm ó 22.86 cm de Creative Station. Al poder utilizar dos tamaños de recarga, podrá aprovechar eficientemente sus recargas y así evitara el desperdicio. Asimismo, la Creative Station de Xyron no requiere de calor, baterías ni electricidad. Esta herramienta "todo en uno" puede ser utilizada por toda la familia para proyectos escolares, del hogar, de la oficina y manualidades.

Su Creative Station de Xyron ya viene precargada con un cartucho de recarga de adhesivo permanente de 22.86 cm y se puede utilizar con una gran variedad de materiales con un grosor de hasta 3 mm:

Papel	Papel de seda
Cartón	Fieltro
Vitela	Corcho
Lienzo	Madera
Arpillera	Botones
Tela	Acrílico
Listón	Fotos
Sarga	Flores de papel
Cordel	Hojas metálicas delgadas
Gomaespuma	Periódico

Su imaginación es el único límite. ¡Que disfrute sus creaciones!

Para obtener más información, ideas de proyectos, y para registrar el producto, visite nuestro sitio web: www.xyron.com.

Familiarícese con su Creative Station de Xyron

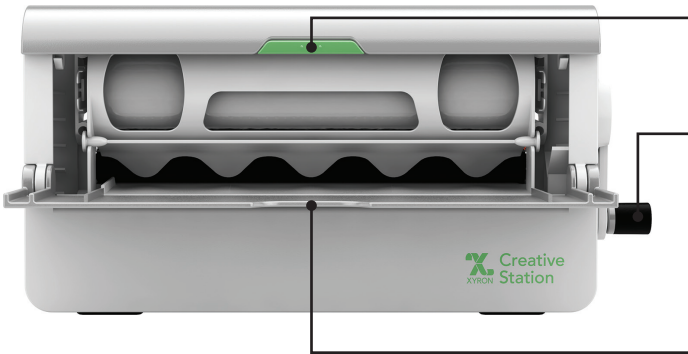

Botón:
Abre el compartimento del cartucho.

Manivela:
Hace que avancen los materiales a procesar a través de la máquina. Gire hacia la derecha.

Bandeja de Alimentación:
Utilice las guías de alineación impresas en la bandeja para meter los materiales a procesar en la máquina.



Agarradera:
Sujete esta parte para llevar su máquina de un lugar a otro.

Barra de Corte:
Mantiene los materiales terminados en su lugar.

Cuchilla de Corte:
Se desliza para cortar el material terminado tras salir de la máquina.

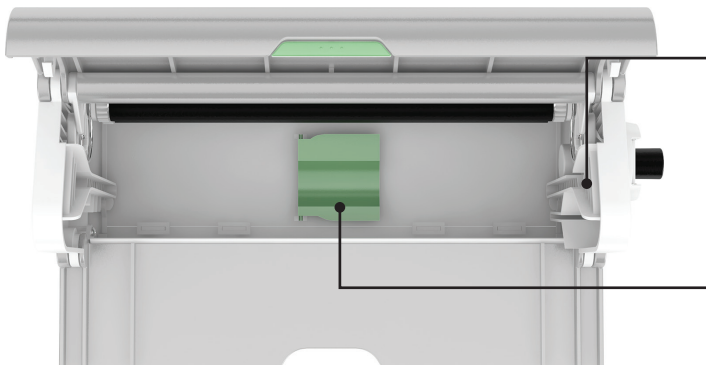

Soporte de Colocación del Cartucho:
Al instalar cartuchos de recarga, el soporte sirve de guía para colocar los cartuchos en su lugar.

Adaptador de 12.7 cm:
Se voltea hacia arriba para que utilice los cartuchos de 12.7 cm de Creative Station.

Cartuchos de Recarga Disponibles

Cartuchos de recarga disponibles en dos tamaños*

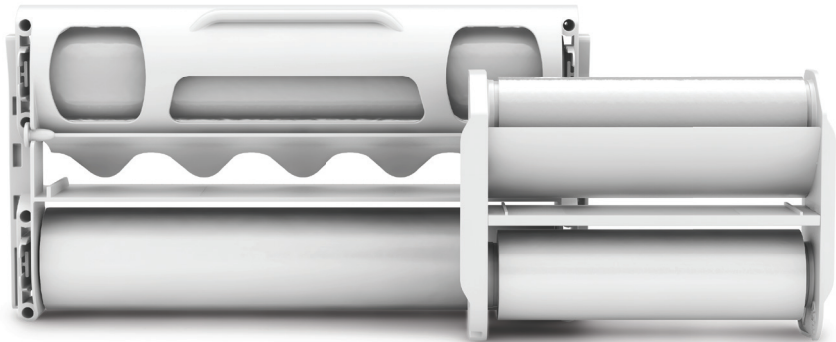

9 pulg (22.86 cm)

5 pulg (12.7 cm)

Descripción

Adhesivo Permanente

Adhesivo Reorientable

Laminar + Imán

Laminar con Doble Cara

Laminar + Adhesivo Permanente
(Sólo en 12.7 cm)

Aplicación

logra una adhesión resistente

Elemento fácil de levantar y volver a colocar**

La máquina hace imanes con laminación superior o inferior

Sella ambos lados del elemento; se puede recortar

Lamina el lado superior con adhesivo fuerte en el lado inferior

* Los cartuchos de recarga se venden por separado.

** El adhesivo reorientable puede volverse permanente con el tiempo en algunas superficies

Cómo Cargar y Descargar los Cartuchos de 22.86 cm

Abra el compartimiento del cartucho presionando el botón y levantando la tapa.

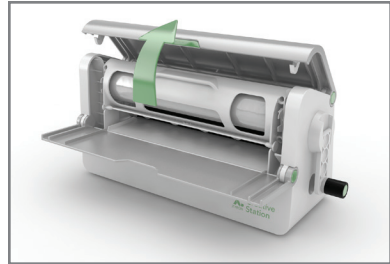

Jale el cartucho hacia arriba y sáquelo de la máquina.

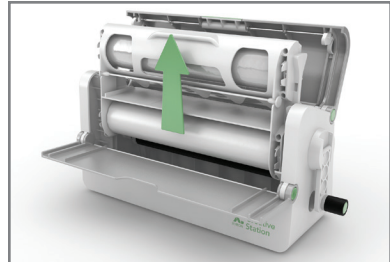

Para colocar el cartucho, verifique que la etiqueta del cartucho de recarga quede frente a usted y deje que el cartucho se deslice en la máquina guiándose con el soporte interior.

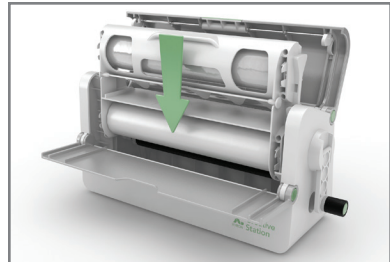

Coloque la saliente del material entre los dos rodillos negros.

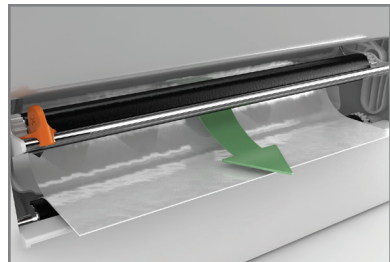

Cierre la tapa presionándola hacia abajo hasta que haga clic.

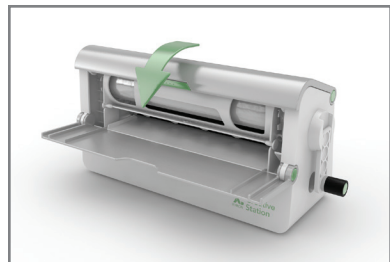

* Su Creative Station de Xyron ya viene precargada con un cartucho de recarga de adhesivo permanente de 22.86 cm.

Cómo Cargar y Descargar los Cartuchos de 12.7 cm

Abra el compartimiento del cartucho presionando el botón y levantando la tapa.

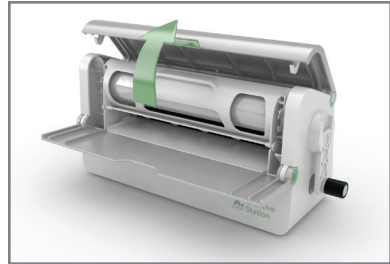

Jale el cartucho hacia arriba y sáquelo de la máquina.

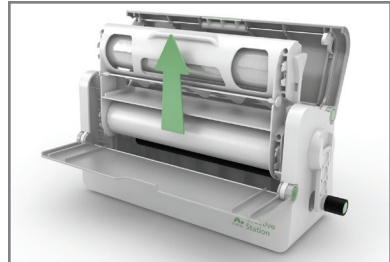

Para hacer el reemplazo, levante el adaptador de 12.7 cm en el centro de la parte inferior de la máquina. Verifique que la etiqueta del cartucho de recarga quede frente a usted y deje que el cartucho se deslice en la máquina guiándose con el soporte interior.

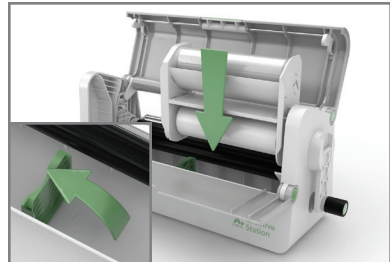

Coloque la saliente del material entre los dos rodillos negros.

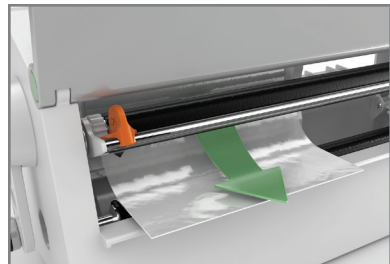

Cierre la tapa presionándola hacia abajo hasta que haga clic.

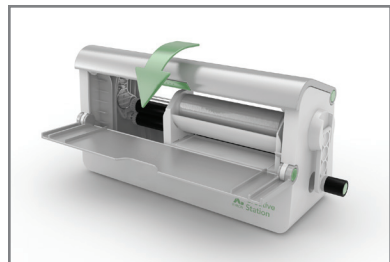

Cómo Usar la Creative Station con un Cartucho de 22.86 cm

Coloque el material a procesar en la bandeja de alimentación. Alineelo **a la izquierda**.

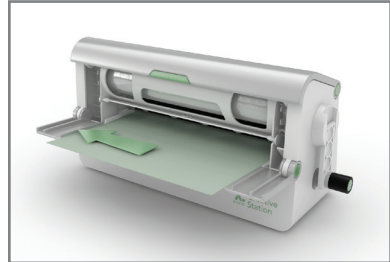

Encamine el material empujándolo con cuidado hacia adelante mientras gira la manivela hacia la derecha.

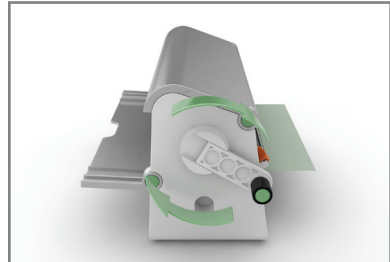

Corte el producto terminado presionando y deslizando la cuchilla de corte en la barra de corte.

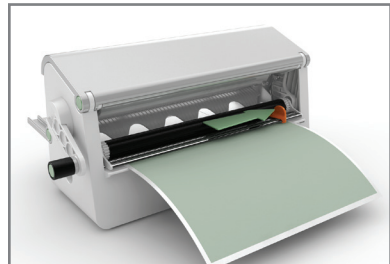

Adhesivo Permanente o Reorientable:

Frote el material, retire el material que lo cubra, desprenda la etiqueta del papel posterior y aplíquelo.

Imán y Laminar con Dos Caras:

Recorte para que tenga el tamaño adecuado. La mica no se desprenderá. Puede cortar hasta el borde.

Cómo Usar la Creative Station con un Cartucho de 12.7 cm

Coloque el material a procesar en la bandeja de alimentación. Alineelo **a la derecha**.

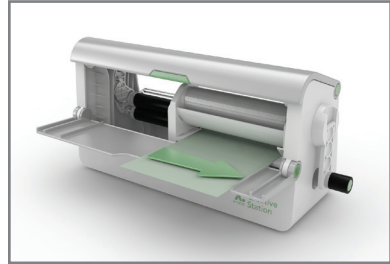

Encamine el material empujándolo con cuidado hacia adelante mientras gira la manivela hacia la derecha.

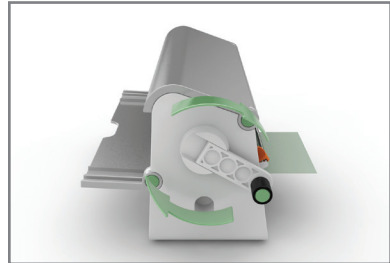

Corte el producto terminado presionando y deslizando la cuchilla de corte en la barra de corte.

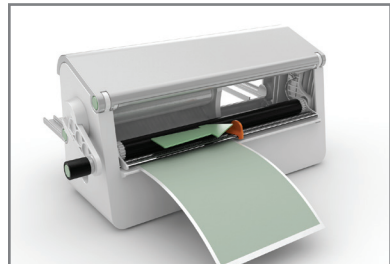

Adhésif Permanent ou Repositionnable:

Frote el material, retire el material que lo cubra, desprenda la etiqueta del papel posterior y aplíquelo.

Imán y Laminar con Dos Caras:

Recorte para que tenga el tamaño adecuado. La mica no se desprenderá. Puede cortar hasta el borde.

Laminar con Adhesivo:

Desprenda la etiqueta del papel posterior y aplíquelo.

Consejos Útiles

Consejos Generales:

- Para obtener los mejores resultados, mueva lentamente la manivela.
- Utilice material que tenga un grosor de 3 mm ó menos.

Adhesivo Permanente:

- Organice varias piezas pequeñas de material en la bandeja de alimentación para maximizar el uso del cartucho.
- Organice varias piezas de manera que no se traslapen y hacer que cubran el área de borde a borde.
- Retire el exceso de adhesivo con los dedos o con el borrador de adhesivo Adhesive Eraser de Xyron (se vende por separado).
- Limpie los rodillos con alcohol isopropílico cuando sea necesario.
- Guarde su máquina y los cartuchos en un lugar fresco y seco.

Laminar con Dos Caras:

- Antes de insertar el material a enmascarar, haga pruebas en unos centímetros para que no haya arrugas.
- Si se producen arrugas en la película de enmascarado, doble un pequeño pedazo de cartón y páselo por la máquina por separado hasta que vea que la mica ya está lisa.
- No se recomienda para los artículos que sean únicos en su tipo.

Consejos para Trabajar con Tela:

- Retire el pegamento que tenga la tela.
- Para los materiales que se lavarán, cosa unas puntadas después de adherir.
- Para obtener los mejores resultados, utilice Adhesivo Permanente.

Servicio al Cliente

Queremos que esté satisfecho con su compra de la Creative Station de Xyron. Si tiene alguna pregunta o inquietud, por favor comuníquese con el Servicio al Cliente de Esselte al 1-800-793-3523. También nos puede enviar un mensaje por email a customerserviceus@esselte.com.

Registre su producto en línea en www.xyron.com. Vaya a la parte inferior de la página, haga clic en "Support" y seleccione "Product Registration".

Esselte Corporation garantiza que las herramientas y los componentes asociados no tienen defectos de material ni de mano de obra durante un período de un (1) año a partir de la fecha de compra. Esselte Corporation reparará o reemplazará (a discreción de Esselte) un producto defectuoso o parte del mismo sin cargo alguno con la presentación de la prueba de compra. Si se determina que el producto está dañado debido a negligencia o mal uso, la garantía quedará nula y sin efecto.

* Si usted compra este producto fuera de los Estados Unidos, Esselte Corporation garantizará este producto en conformidad con la legislación del país donde se compró.



Por 

www.xyron.com



©2015 Xyron, Inc.
Scottsdale, AZ 85258
EE.UU.



By
Par
Por  **Esselte**[®]